

産業用2ポートマルチギガビット802.3btPoE ++インジェクターハブ

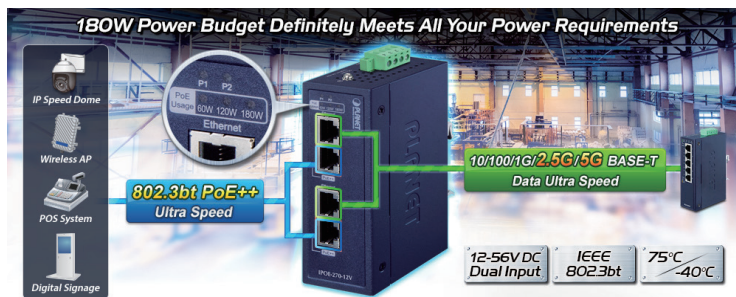

コンパクトで堅牢な産業用802.3btPoE ++ネットワークソリューション

PLANET IPOE-270ポート産業用IEEE802.3bt PoE ++インジェクターハブシリーズは2つを備えています 10/100 / 1G / 2.5G / 5GBASE-T90ワット802.3btタイプ4PoE ++インジェクターポート。180ワットの合計PoEバジェットで、イーサネットUTPケーブルを介して802.3bt PoE ++電力を供給し、データと電力をリモート802.3bt / at / パワードデバイス (PD) に同時に送信できるようにします。



IPOE-270シリーズは、中小企業や企業向けに、迅速で安全かつ費用効果の高い802.3bt PoE ++ネットワークソリューションを提供します。これは、既存のイーサネットスイッチを交換することなく、既存のネットワークインフラストラクチャを802.3bt PoE ++ネットワークシステムに完全にアップグレードするように設計されており、電源の集中化も可能にします。IPOE-270シリーズには、IPOE-270とIPOE270-12Vの2つのモデルがあります。

モデル	DC冗長電源入力	PoE標準	PoEバジェット
IPOE-270	DC 48~56V	IEEE 802.3bt PoE ++	180ワット
IPOE-270-12V	DC 12~56V		180ワット

802.3bt PoE ++は、受電装置の高い電力需要に対応します

IPOE-270シリーズはIEEE802.3bt PoE ++標準とPoHテクノロジーを採用しているため、最大で90ワット標準のCat5e / 6イーサネットケーブルの4つのペアすべてを使用して、各リモートPoE標準PDに電力とフルスピードデータを配信することにより、電力を供給します。従来の802.3atPoE +の3倍の電力能力を備えており、次のような電力消費量の多いネットワークPDに対する需要の高まりに対応するための理想的なソリューションです。

物理ポート

- 2つの10/100 / 1G / 2.5G / 5GBASE-T ギガビットRJ45インターフェース
 - 2ポートデータ+電源入力
- 2つの10/100 / 1G / 2.5G / 5GBASE-T ギガビットRJ45インターフェース
 - 2ポートデータ+電力出力

電力要件

- 逆極性保護付きのマスターおよびスレーブ電源入力用の1つの端子台
- 電力範囲：48~56V DC冗長電源 (IPOE-270)
- 電力範囲：12~56V DC冗長電源 (IPOE-27012V)

Power over Ethernet

- 2ポートデータ+電力出力
 - 802.3bt Power over Ethernet PlusPlus エンドスパンおよびミッドスパンPSEに準拠
 - IEEE 802.3at Power over EthernetPlus エンドスパン/ミッドスパンPSEとの下位互換性
 - 最大2つのIEEE 802.3at / IEEE 802.3btPoEデバイスに電力を供給
 - 各PoEポートで最大90ワットのPoE出力電力をサポート
- すべてのPoEポートは、802.3at エンドスパン/ミッドスパンPoE36ワットインジェクター機能をサポートします
- 受電装置 (PD) を自動検出
- 回路保護により、ポート間の電力干渉が防止されます
- イーサネットデータとPoE電力の両方を100メートル (328フィート) の距離でリモートデバイスに転送します

LEDインジェクター

- 電源LEDのLEDインジェクター (電源1および電源2)
- PoE使用量のLEDインジェクター (60W、120W、180W)

産業用ケースと設置

- IP30メタルケース
- DINレールと壁取り付けの設計
- 6KVDCイーサネットESD保護をサポートします
- 40~75°Cの動作温度
- プラグアンドプレイインストール

- PoEPTZスピードドームカメラ
- ネットワークデバイス
- シンクライアント
- AIO (オールインワン) タッチPC、POS (point of sale)、および情報キオスク
- リモートデジタルサイネージディスプレイ
- PoE照明

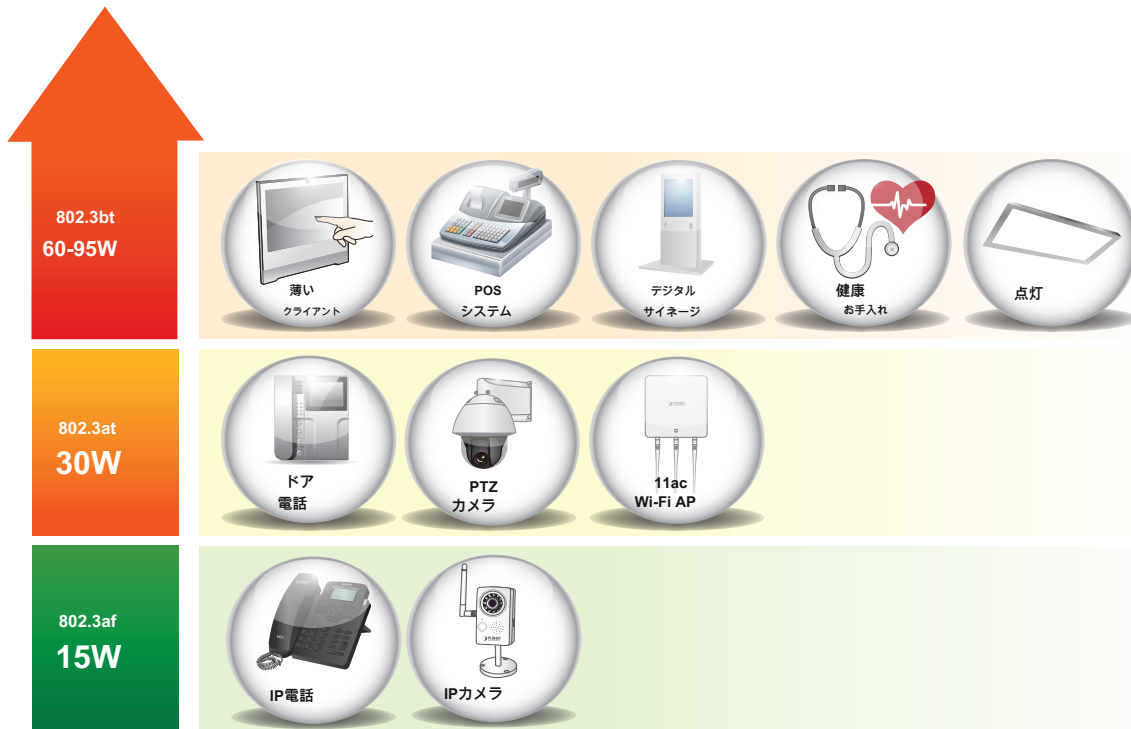

迅速かつ簡単な802.3bt / atPoEネットワーク展開

IPOE-270シリーズは、通常のイーサネットスイッチとPDの間にインストールされます。2つのポートはデータ入力用のネットワーク（イーサネット）ポートであり、他の2つのポートはデータおよび電力出力用のPoE ++ポートです。電力とデータの両方が、既存のネットワークパフォーマンスと機能に影響を与えることなく、UTPケーブルを介してさまざまな802.3bt / atPDに同時に転送されます。

IPOE-270シリーズは1つのユニットからのデータとPowerover Ethernetにより、電源ケーブルの配置を減らし、壁、天井、または手の届かない場所に専用のコンセントを必要としないようにすることができます。

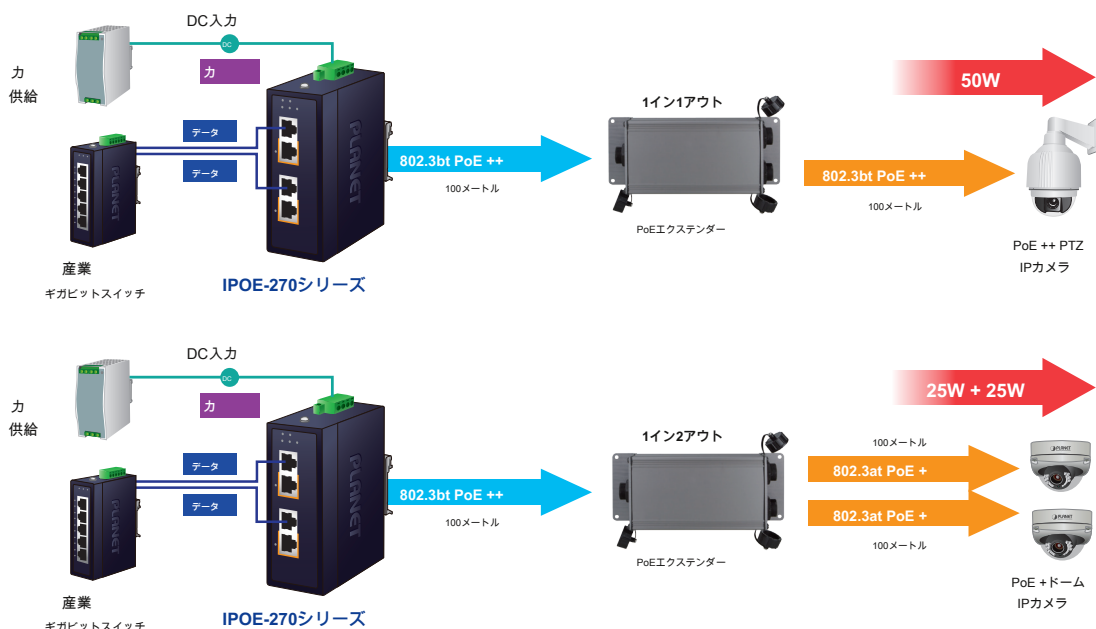

電源入力とリアルタイムPoE使用のためのインテリジェントLEDインジケータ

IPOE-270シリーズは、高度なLED表示により、ユーザーが電力入力とPoE電力使用の現在のステータスを簡単かつ効率的に監視するのに役立ちます。ザ・「電源入力」ユーザーはデュアルDC電源入力のステータスを知ることができます。ザ・「PoEの使用」IPOE-270シリーズのパネルに表示されるのは、異なる電力使用量を示す3つの黄色のLEDインジケータです。60W、120Wそして180W。IPOE-270シリーズは、電力使用量LEDを介して、接続されたPDの電力使用状況をリアルタイムで監視できます。



便利で信頼性の高い電力システム

一般的に使用される802.3bt PoE ++の使用を容易にするため DC 12~54V 輸送および産業レベルのアプリケーション用の電源入力であるIPOE-270-12Vは、12~54V DC~54Vを採用しています 出力増大 電源の問題を解決する技術ですが、特別な電源は必要ありません。その幅広い電圧設計は、デュアルまたはバックアップ電源入力が必要とする高可用性アプリケーションでの世界的な操作性に適しています。

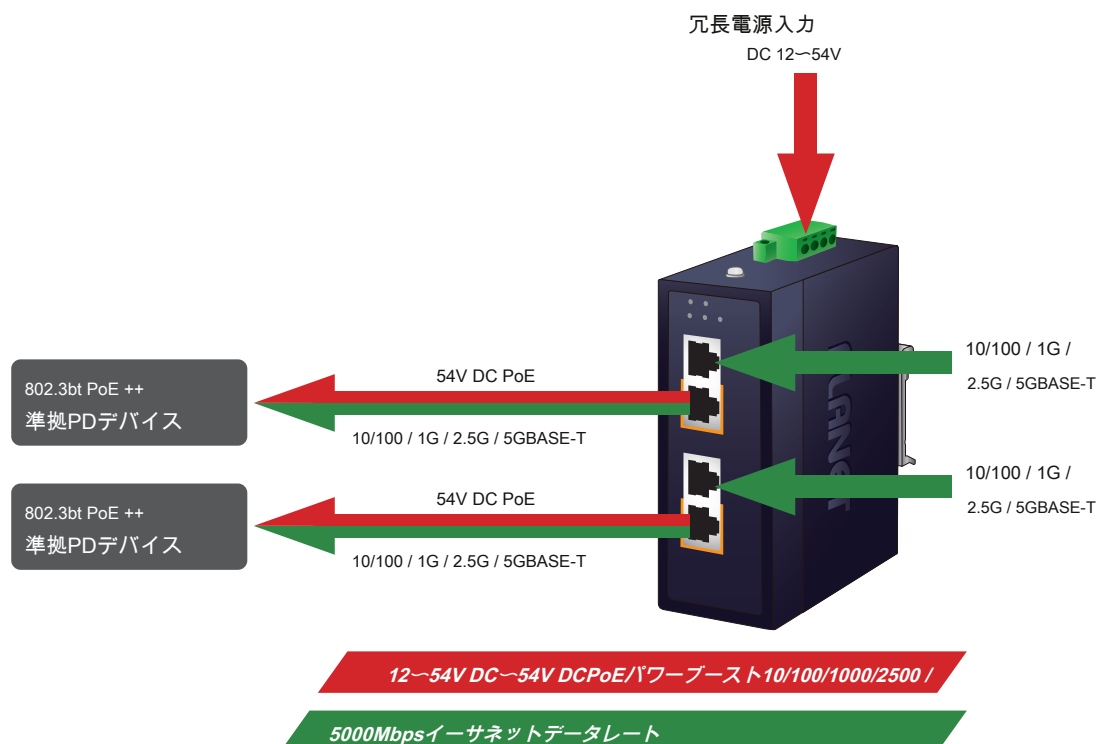

PoE拡張のための高電力バジェット

IPOE-270シリーズは、最大90ワットのPoE出力機能を備えており、100メートル以上離れた場所に設置できるPoEPDの電源を入れるためにPLANETPoEエクステンダーを使用することで、はるかに長い距離を延長できます。

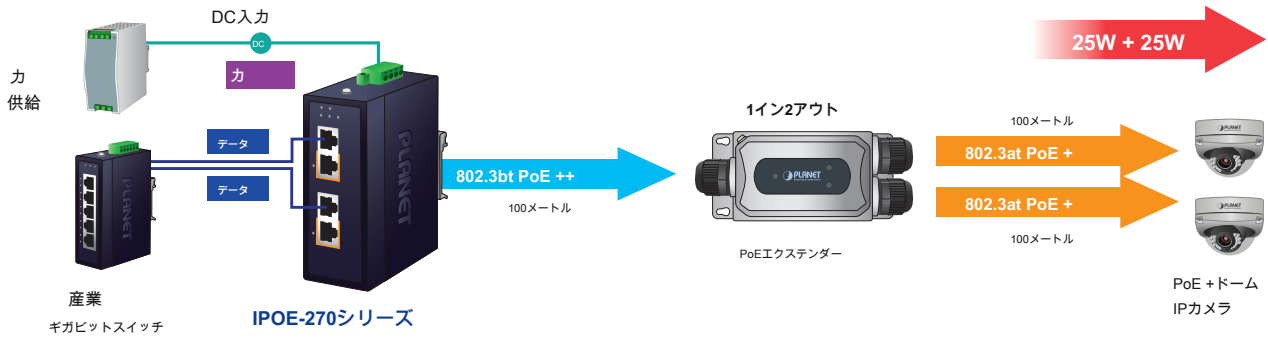

困難な環境下での安定した動作性能

今日、PoEの需要は、商用アプリケーションから過酷な環境の多くの重要なネットワークに拡大しています。IPOE-270シリーズは、プラントの床や縁側の交通管制キャビネットに見られる環境に典型的な電磁干渉や激しい電気サージに対する高レベルの耐性を提供します。

IPOE-270シリーズは、プラグアンドプレイで簡単にインストールでき、以下の温度範囲で安定して動作します。摂氏40〜75度 これにより、ユーザーはネットワークのほぼすべての場所にデバイスを簡単に適用できます。

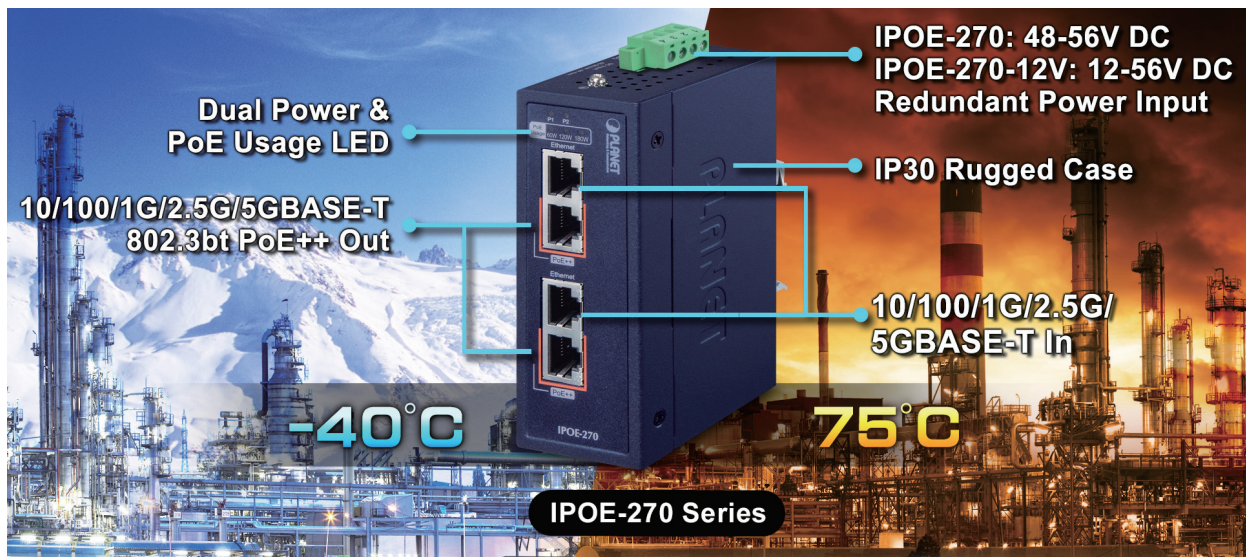

IPOE-270シリーズには、コンパクトなIP30標準の金属ケースも装備されており、スペースが限られた環境でDINレールまたは壁に取り付けることができます。



DINレールの取り付け



壁取り付け



側壁取り付け
(省スペース)

アプリケーション

IEEE 802.3bt PoE ++インジェクターおよび802.3btPoE ++準拠デバイスのインストール

IPOE-270シリーズは、IEEE 802.3bt Power over Ethernet規格の機能を備えており、RJ45イーサネットケーブルを介して、PoE PTZスピードドームカメラ、シンククライアント、オールインワンなどのIEEE802.3btエンドノードに直接接続して電力を注入できます。タッチPC、POS (point of sale)、情報キオスク、リモートデジタルサイネージディスプレイ、PoE照明。

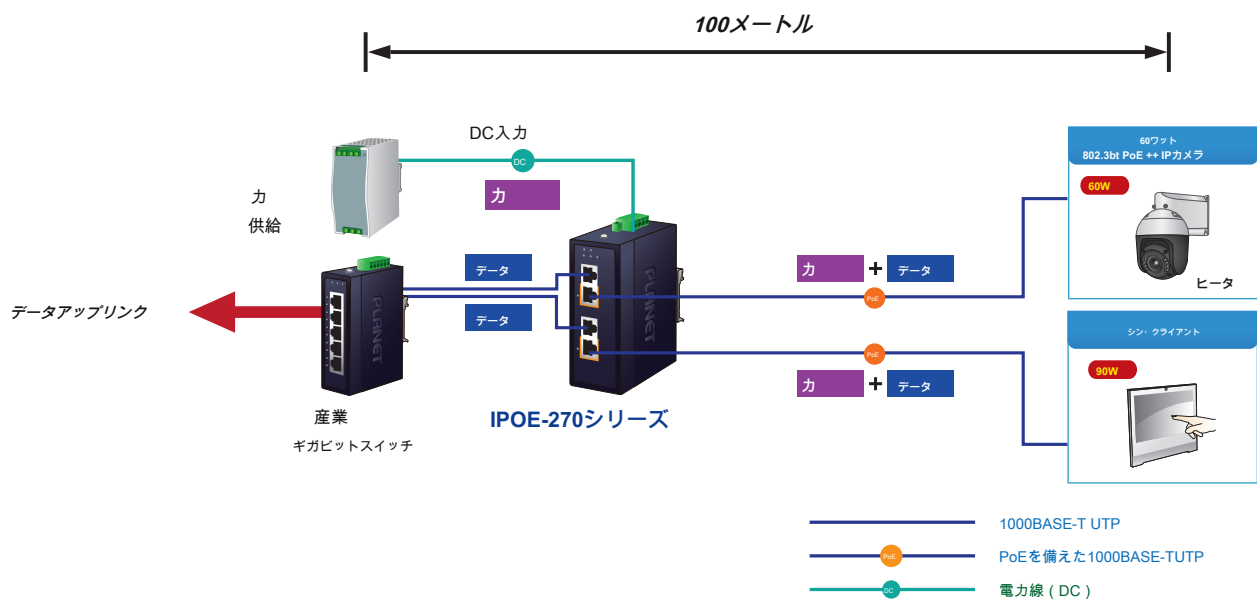

IEEE 802.3bt PoE ++インジェクターおよび802.3btPoE ++スプリッターのインストール

電源インレットが見つからない場所では、IPOE-270シリーズとIPOE-173Sをペアで動作させて、PTZ (パン、チルト、チルトなど) などの高電力入力が必要とするイーサネットデバイスに電力を供給する最も簡単な方法を提供できます。ズーム) IPカメラ、カラータッチスクリーンVoice over IP (VoIP) 電話、建物の最上部、企業のオフィスや自宅に設置されたマルチチャネル無線LANアクセスポイント、シンククライアント、オールインワンタッチPC、POS (point of sale)、情報キオスク、リモートデジタルサイネージディスプレイ。

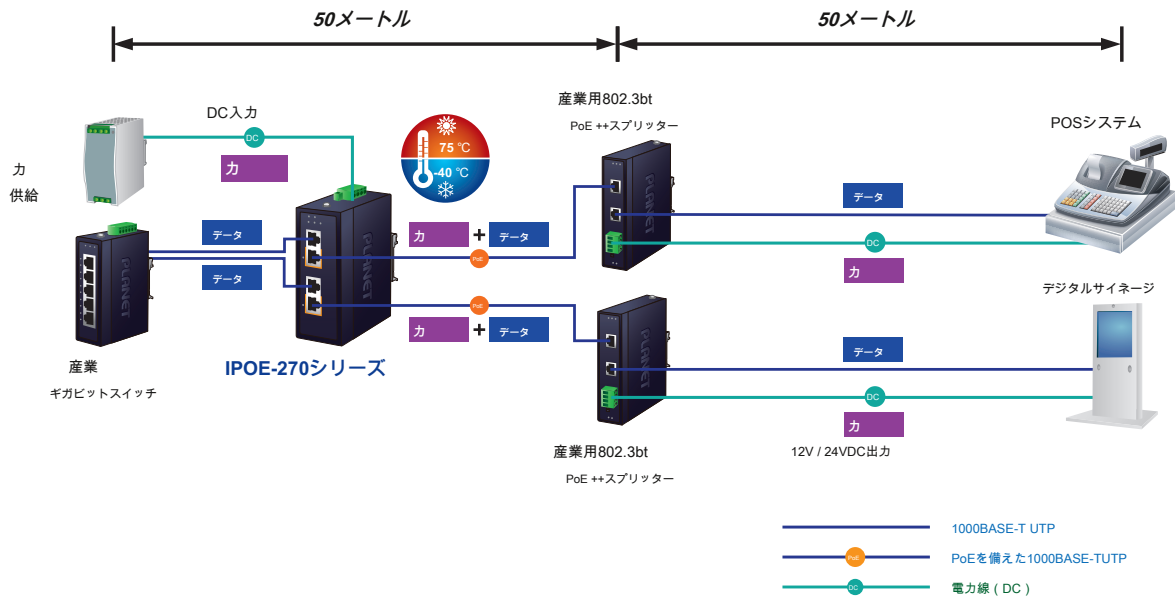

IEEE 802.3bt PoE ++インジェクターおよび802.3atPoE ++ネットワーク拡張のインストール

100メートルのケーブルは、幅広いIP監視展開に十分な長さですか？答えは確かにそうではありません。IP監視と長距離IPカメラ配信の利点を実現するために、IPOE-270シリーズとPLANET IPOE-E302PoEエクステンダーは迅速で費用効果の高いオプションです。最も単純なアプリケーションでは、PoEエクステンダーを使用すると、PoEIPカメラをIPOE-270シリーズから最大200メートル離れた場所に設置できます。IPOE-270シリーズは、最初の100メートルのPoE電力をUTPケーブルを介してPoEエクステンダーに供給し、次にPoEエクステンダーがイーサネットデータと残りのPoE電力をリモートPoEIPカメラに転送します。

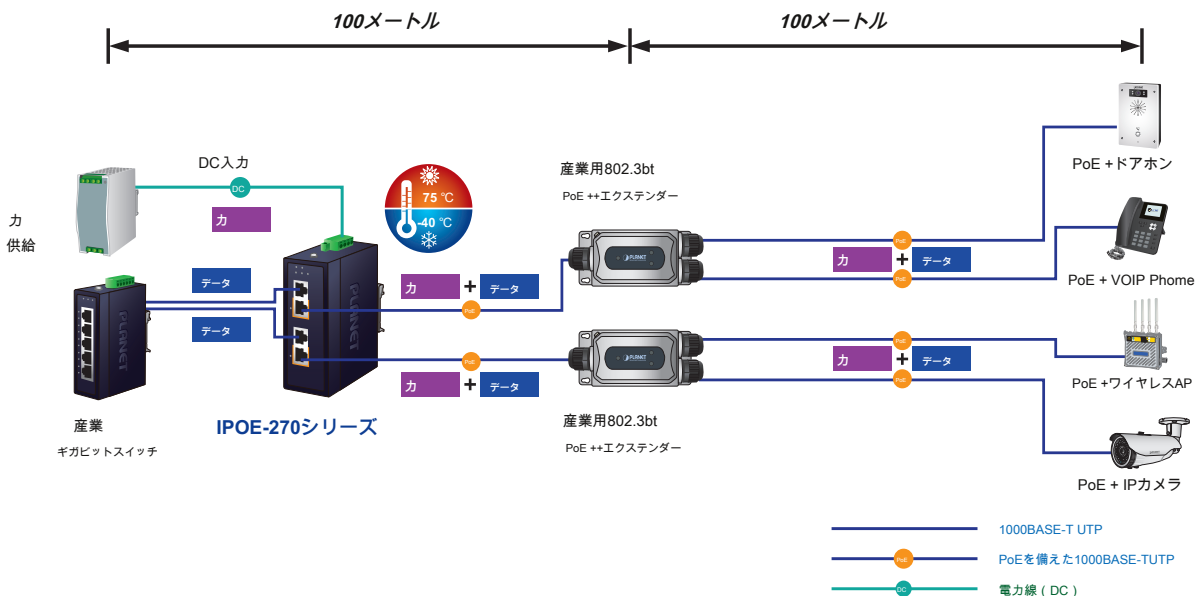

お絵かき

■IPOE-270

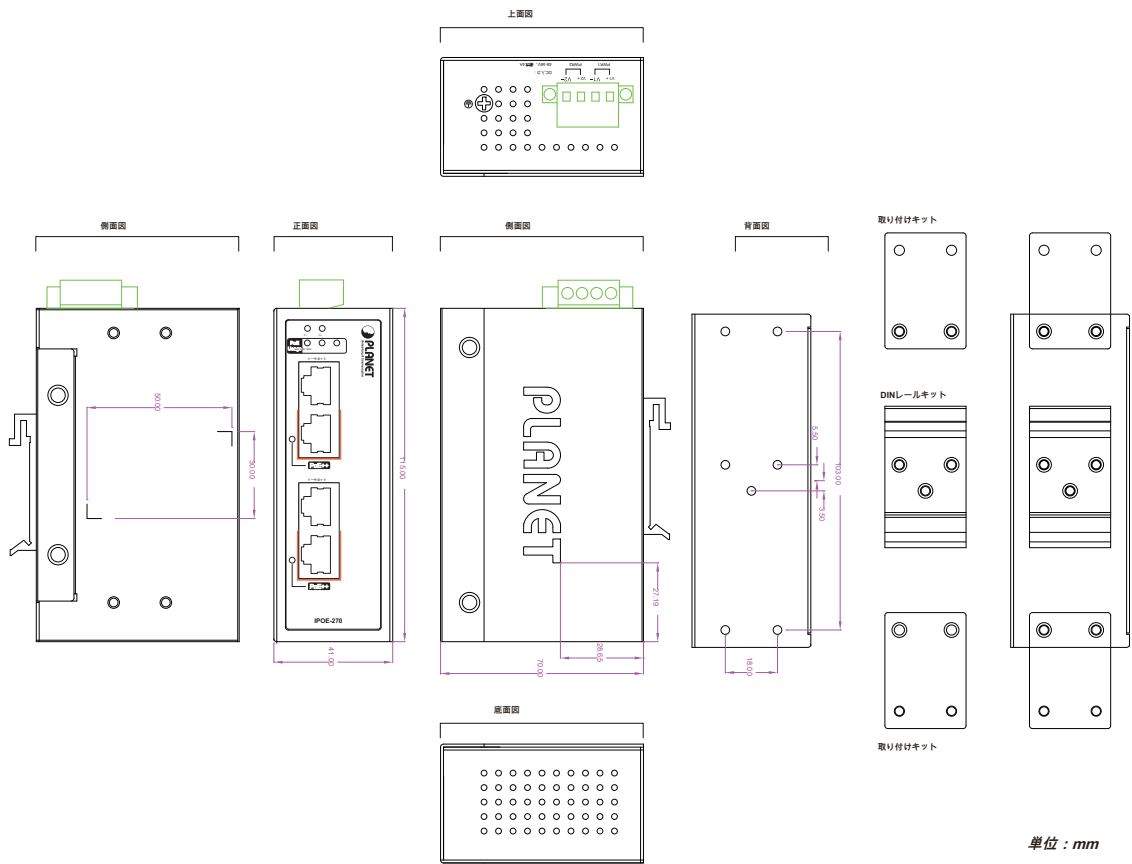

単位 : mm

■IPOE-270-12V

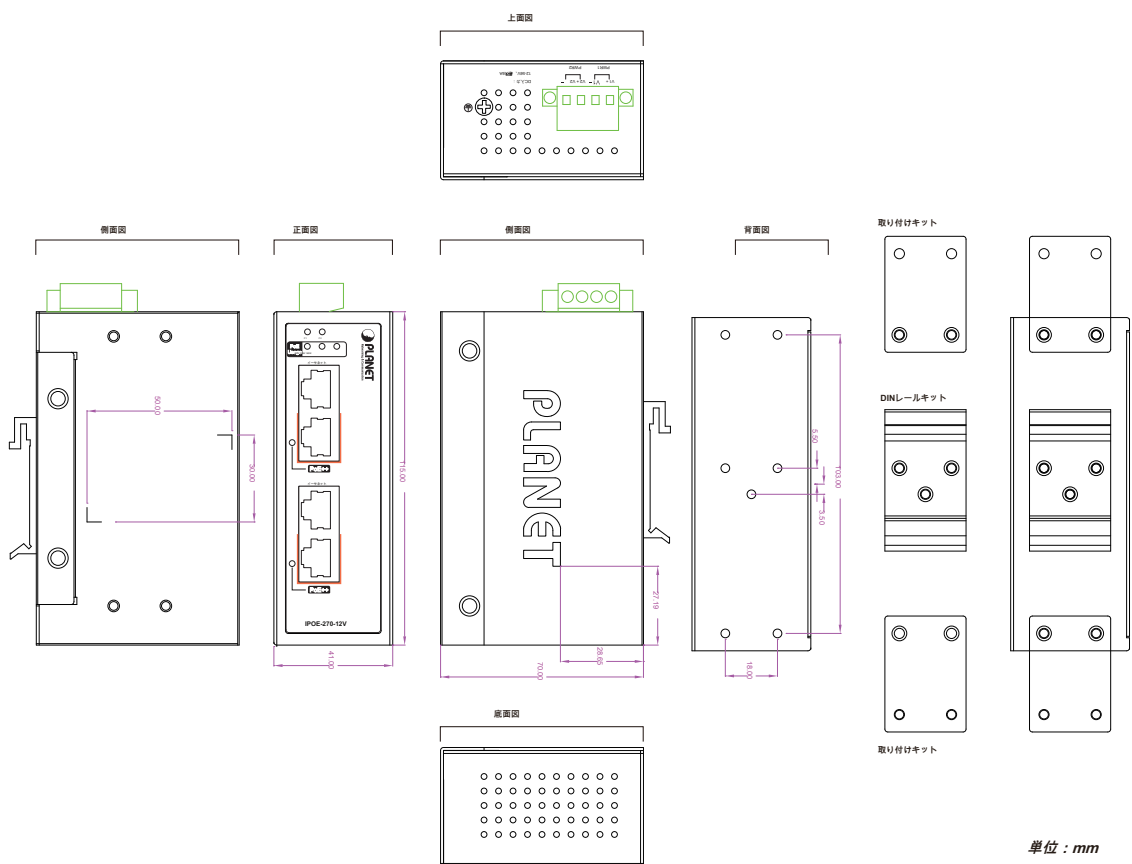

単位 : mm

仕様

モデル	IPOE-270	IPOE-270-12V
ハードウェア仕様		
銅のポート	2ペア10/100 / 1G / 2.5G / 5GBASE-T RJ45 : ■データ入力ポート1およびPoE出力ポート1 ■データ入力ポート2およびPoE出力ポート2取り外し可能な4ピン端子台	
コネクタ	電源1のピン1と2。電源2のピン3と4	
LEDインジケータ	システム : パワー1 (緑) パワー2 (緑) PoEの使用法 : 60W / 120W / 180W (アンバー) 802.3bt PoE ++ポート : 使用中のPoEx 1 (緑 : bt, アンバー : で)	
ネットワークケーブル	最大100メートル (328フィート) のツイストペアケーブル10BA SE-T : 4ペアUTPCat. 3, 4, 5, 5e, 6 100BASE-TX : 4ペアUTPCat. 5, 5e, 6 1000BASE-T : 4ペアUTPCat. 5e, 6 2.5G / 5GBASE-T : 4ペアUTP Cat.6, 6A, 7	
データレート	10/100/1000/2500 / 5000Mbps	
電力要件	48~56V DC、逆極性保護を備えた冗長電源	12~56V DC、逆極性保護を備えた冗長電源
消費電力 (イーサネットフルロード)	ロードせずにシステムをオン 48V DC : 1.4ワット/4.7BTU52V DC : 1.5ワット/5.1BTU54V DC : 1.6ワット/5.4BTU56V DC : 1.6ワット/5.4BTU PoEによるフルロード 48V DC (120W PoE/バジェット) : 128ワット/436BTU 52V DC (180W PoE/バジェット) : 177ワット/603BTU 54V DC (180W PoE/バジェット) : 187ワット/638BTU 56V DC (180W PoE/バジェット) : 185ワット/631BTU	ロードせずにシステムをオン 12V DC : 1.8ワット/6.1BTU24VDC:2.4ワット/8.1BTU48VDC:2.4ワット/8.1BTU52VDC PoEによるフルロード 12V DC (60W PoE/バジェット) : 60ワット/ 204BTU 24V DC (120W PoE/バジェット) : 124ワット/ 423BTU 48V DC (120W PoE/バジェット) : 120ワット/ 409BTU 52V DC (180W PoE/バジェット) : 188ワット/ 641BTU 54V DC (180W PoE/バジェット) : 188ワット/ 641BTU 56V DC (180W PoE/バジェット) : 184ワット/ 627BTU
寸法	41 x 70 x 115 mm (W x D x H) 284g	
重量	387g	
エンクロージャー	IP30メタルケース	
インストール	DINレールキットと壁取り付けキット6KV	
ESD保護		
サージ保護	6KV	
Power over Ethernet		
PoE標準	IEEE 802.3bt PoE ++、4ペアPSE IEEE 802.3at PoE + PSEエンドスパン+ミッドスパンと互換性	
PoE電源タイプ電源ピンの割り当て	があります エンドスパン : 1/2 (-)、3/6 (+) ; ミッドスパン : 4/5 (+)、7/8 (-) 120W @ 4	
PoEパワーバジェット (最大)	8VDC入力 180W @ 52V / 54V / 56VDC入力	60W @ 12VDC入力 120W @ 24V / 48VDC入力 180W @ 52V / 54V / 56VDC入力
電力を供給できるデバイスの数	2	
規格への適合		
企業コンプライアンス	FCCパート15クラスA、CE	
安定性テスト	IEC 60068-2-32 (自由落下) IEC 60068-2-27 (衝撃) IEC 60068-2-6 (振動)	

標準への準拠	IEEE802.3イーサネット IEEE802.3uファステイーサネットIEEE802.3abギガビットイーサネットIEEE802.3bz 2.5G / 5GBASE-T IEEE 802.3at Power over Ethernet Plus IEEE 802.3bt Power over Ethernet Plus Plus
環境	
温度	動作時：-40～75℃保管時：-40～75℃
湿度	動作時：5～90% (結露しないこと) 保管：5～90% (結露しないこと)

注文情報

IPOE-270	産業用2ポートマルチギガビット802.3btPoE ++インジェクターハブ (-40～75℃)
IPOE-270-12V	産業用2ポートマルチギガビット802.3btPoE ++インジェクターハブ (12Vプースター付き) (-40～75℃、12～56VDC)

関連するPoE製品

IGS-6325-8UP2S2X	産業用L38ポート10/100 / 1000T 802.3bt PoE +2ポート100 / 1000X SFP +2ポート10GSFP +マネージドイーサネットスイッチ
IGS-6325-8UP2S	産業用L38ポート10/100 / 1000T 802.3bt PoE +2ポート100 / 1000X SFP +マネージドイーサネットスイッチ
IGS-5225-4UP1T2S	産業用L2 + 4ポート10/100 / 1000T 802.3bt PoE +1ポート10/100 / 1000T +2ポート100 / 1000XSFPマネージドスイッチ
IPOE-171-95W	産業用シングルポート10/100 / 1000Mbps 802.3bt PoE ++インジェクター (95ワット、-40～75℃、12～48V DC) 産業用シングルポート10/100
IPOE-171-60W	/ 1000Mbps 802.3bt PoE ++インジェクター (60ワット、-40～75℃) 産業用2ポート100 / 1000XSFPから1ポート10/100 / 1000T 802.3bt PoE
IGUP-1205AT	++メディアコンバータ産業用2ポート100 / 1000XSFPから2ポート10/100 / 1000T 802.3bt PoE ++メディアコンバータ産業用1-ポート100 / 1000
IGUP-2205AT	XSFPから1ポート10/100 / 1000T 802.3bt PoE ++メディアコンバータ
IGUP-805AT	
IGS-5225-8P2T2S	L2 + 産業用8ポート10/100 / 1000T 802.3at PoE +2ポート10/100 / 1000T +2ポート100 / 1000XSFPマネージドイーサネットスイッチ
IGS-4215-8P2T2S	産業用8ポート10/100 / 1000T 802.3at PoE +2ポート10/100 / 1000T +2ポート100 / 1000XSFPマネージドスイッチ産業用2ポート10/100 / 1000T 802
IPOE-260シリーズ	.3at PoE ++インジェクターハブ
IPOE-E172	産業用1ポートUltraPoEから2ポート802.3bt / atギガビットPoEエクステンダー産業用1ポートUltraPoEから4
IPOE-E174	ポート802.3af / atギガビットPoEエクステンダー産業用1ポート802.3btPoE ++から2ポート802.3atギガビット
IPOE-E302	トPoEエクステンダー産業用IEEE802.3atギガビットハイパワーオーバーイーサネットスプリッター産業用シ
IPOE-162S	ングルポート10/100 / 1000Mbps 802.3bt PoE ++スプリッター8ポートギガビット802.3btPoE
IPOE-173S	++マネージドインジェクターハブ (400ワット) 16ポートギガビット802.3bt PoE
UPOE-800G	++マネージドインジェクターハブ (600ワット)) 24ポートギガビット802.3bt PoE
UPOE-1600G	++マネージドインジェクターハブ (800ワット)
UPOE-2400G	