

# 24ポート10/100 / 1000T 802.3at PoE + LCDPoEモニター付き2ポートギガビット SFPイーサネットスイッチ



クイックソリューションは「プラグアンドウォッチ」だけ

PLANETGSW-2620VHPは理想的です プラグアンドウォッチPowerover Ethernet

独自のLCDディスプレイにより、迅速なインストール、リアルタイムのPoE作業ステータスの監視、および即時のトラブルシューティングを提供するソリューションにより、PCやソフトウェアを必要とせずに作業の効率と品質を向上させます。



GSW-2620VHPスイッチの機能 24 10/100 / 1000BASE-T 30ワット802.3atPoE +銅線ポートおよび 2つの追加の1000BASE-XSFP 内部電源システムを備えたスロット。最大のPoEパワーバジェットの合計 300ワット GSW-2620VHPは、ノンブロッキングデータスイッチングパフォーマンスにより、HDIP監視に十分なPoE電力の需要を満たします。Power over Ethernetネットワークを導入している中小企業やシステムインテグレーター向けに、デスクトップサイズの信頼性が高く目に見える電源ソリューションを提供します。

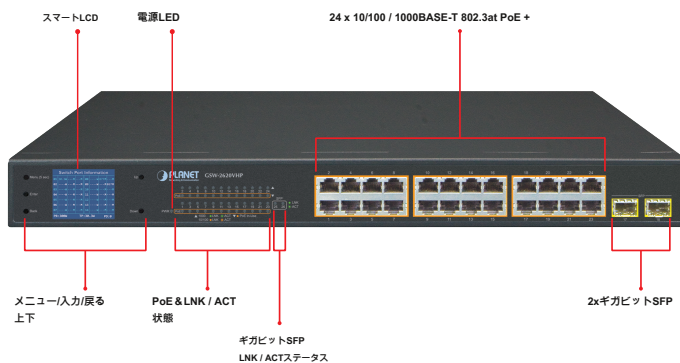

## 物理ポート

- 24個の10/100 / 1000BASE-TギガビットRJ45銅ポート
- 2つの1000BASE-XミニGBIC/SFPインターフェイス

## Power over Ethernet

- .. IEEE 802.3af / at Power overEthernetエンドスパンPSEに準拠
- .. IEEE 802.3af / 802.3atデバイスの最大24ポートに電力を供給PoEポートごとに最
- .. 大32ワットのPoE電力をサポート各ポートは、PoE電力供給デバイスへの54VD
- .. C電力をサポート300ワットのPoEバジェット
- ..
- .. 受電装置 ( PD ) を自動検出
- .. 回路保護により、ポート間の電力干渉が防止されます
- .. 標準モードで最大100m、拡張モードで最大250mのリモート給電

## スマートLCD

- .. LCDスイッチは、「標準」、「VLAN」、「拡張」モードを備えています。「拡張」モードは、10Mbpsの速度で250mの20ワットPoE伝送距離とVLAN分離を特徴としています
- .. LCDスイッチは、ポートを分離して、ブロードキャストストームを防ぎ、DHCPスプーフィングを防衛することができます。
- .. 電力低電圧、電力過電圧、およびPSE過熱保護
- .. スクリーンセーバー、ファン制御、工場出荷時のデフォルト、および設定の保存

## PoE管理

- トータルPoEパワーバジェット制御
- ポートごとのPoE機能の有効化/無効化
- PoEポートの給電の優先順位
- PoEポートごとの電力制限
- PDアラブチェック

## 切り替え

- ハードウェアベースの10/100 / 1000Mbpsオートネゴシエーションと自動MDI / MDI-X

- 全二重操作のフロー制御と半二重操作の背圧

- 9216バイトのパケットサイズ

- アドレスロックアップエンジンを統合し、8Kアドレスをサポートします

スマートで直感的なLCDコントロール

GSW-2620VHPは、イーサネット管理とPoEPD管理を容易にする直感的なカラーパネルをフロントパネルに提供します。企業、ホテル、ショッピングモール、政府庁舎、その他の公共エリアなどの大規模ネットワークでの管理効率を大幅に向上させ、次の特別な管理およびステータス機能を備えています。

- PoEの管理とステータス
- ポートの管理とステータス
- スイッチモード：標準、VLAN、および拡張
- 予算と帯域幅の制御
- PDアラブチェック
- メンテナンス：スクリーンセーバー、ファン制御、工場出荷時のデフォルトおよび保存構成

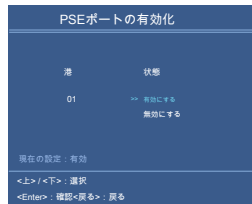
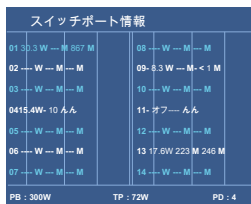

MACアドレス

- IEEE802.1QVLANの透過性
- 自動アドレス学習とアドレスエージング

ハードウェア

- .. 19インチのデスクトップサイズ、1Uの高さ、スマートな管理機能を備えたラックマウント可能な21インチのカラーLCD
- .. システム電源、ポートごとのPoE対応およびPoEアクティビティ、速度、リンク動作のLEDインジケータ
- .. 安定した効率的な電力性能を提供する3つのサイレントファン
- .. Energy-Efficient Ethernet (EEE) 機能 (IEEE 802.3az)
- .. イーサネットESD保護のために±6KVDCの接触放電と±8KVDCの空気放電をサポートします
- .. ±6KVのサージ耐性をサポート

標準、VLAN、および拡張操作モード

GSW-2620VHPは、標準、VLAN、および拡張操作モードを提供します。GSW-2620VHPは、標準動作モードで通常のIEEE 802.3af/atPoEスイッチとして動作します。VLAN動作モードは、IPカメラのマルチキャストまたはブロードキャストストームが相互に影響を与えるのを防ぐのに役立つポートベースのVLAN機能を備えています。

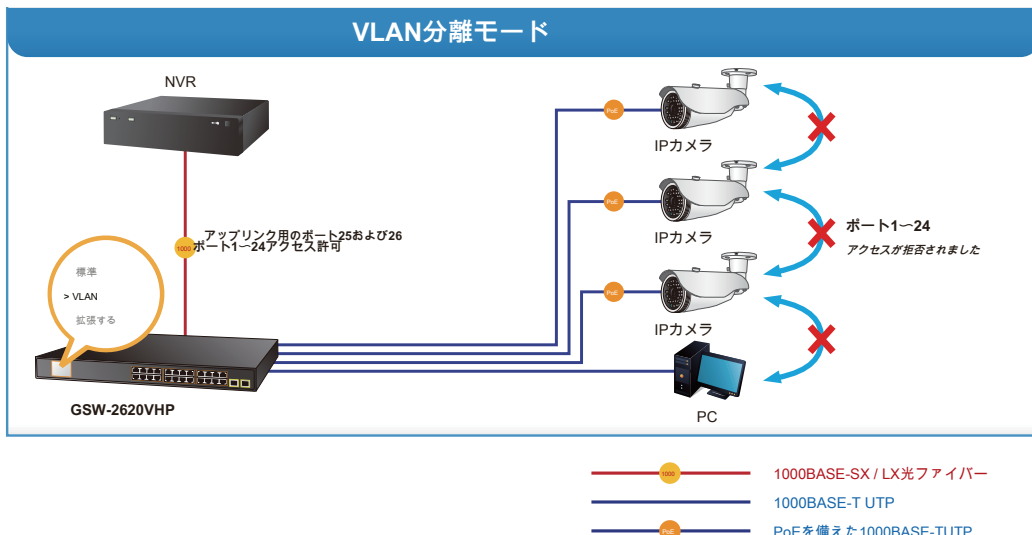

拡張動作モードでは、GSW-2620VHPはポートごとに10Mbpsのデュプレックス動作で動作しますが、イーサネットUTPケーブルの100mの制限を超えて、最大250メートルの距離で20ワットのPoE電力出力をサポートできます。このまったく新しい機能により、GSW-2620VHPは、802.3af / at PoE距離拡張のための追加ソリューションを提供し、イーサネットケーブルの設置コストを節約します。そのVLAN分離機能は、ブロードキャストストームを防止し、拡張操作モードでDHCPスプーフィングを防御するためにポートを分離します。

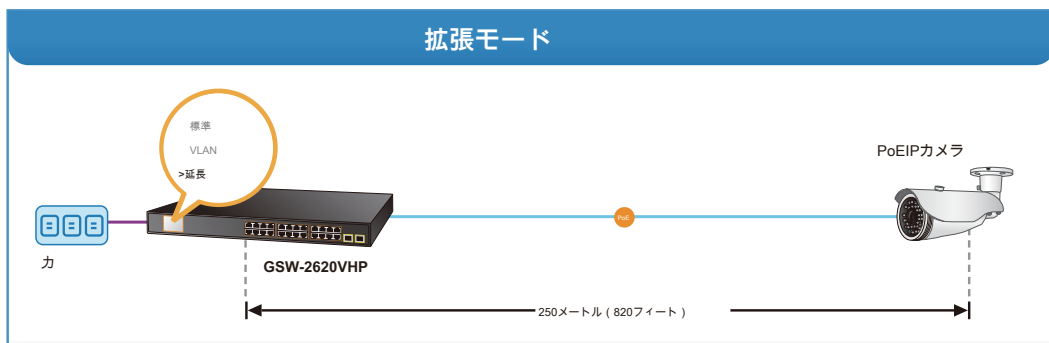
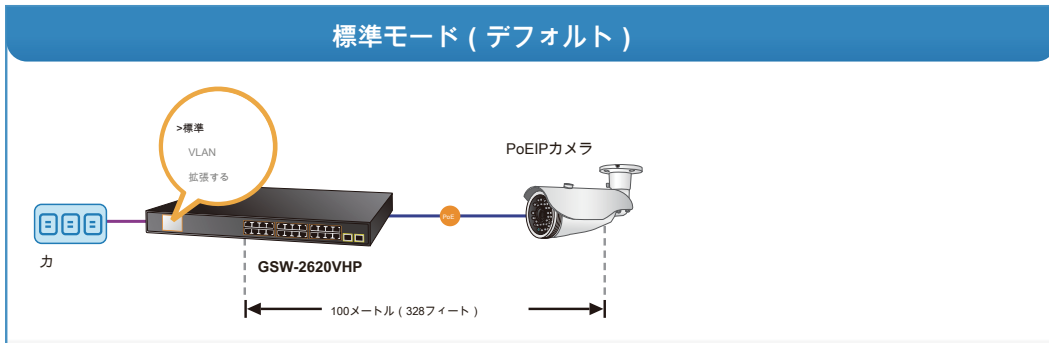

#### 柔軟な拡張ソリューション

GSW-2620VHPに組み込まれている2つのミニGBICスロットは、1000BASE-SX / LX SFP ( Small Form-factor Pluggable ) ファイバートランシーバーと互換性があり、バックボーンスイッチおよびモニタリングセンターに長距離でアップリンクされています。距離は550メートル ( マルチモードファイバー ) から10/20/30/40/50/60/70/120キロメートル ( シングルモードファイバーまたはWDMファイバー ) に拡張できます。これらは、エンタープライズデータセンターおよびディストリビューション内のアプリケーションに最適です。

#### 堅牢な保護

GSW-2620VHPは、イーサネットESD保護のために、±6KVDCの接触放電と±8KVDCの空気放電を提供します。また、±6KVのサージ耐性をサポートして製品の安定性を向上させ、ユーザーのネットワークを壊滅的なESD攻撃から保護して、動作の流れが変動しないようにします。

#### 簡単な設置とケーブル接続

データと電力は1本のケーブルで送信されるため、GSW-2620VHPは、壁、天井、または手の届かない場所に2本目のケーブルとコンセントを必要としません。したがって、設置コストを削減し、設置作業を簡素化するのに役立ちます。GSW-2620VHPのすべてのRJ45網線インターフェイスは、RJ45カテゴリ6、5、または5eケーブルを介した最適な速度検出のために10/100 / 1000Mbpsオートネゴシエーションをサポートしています。また、特別なストレートケーブルやクロスケーブルを必要とせずに、イーサネットデバイスへの接続のタイプを検出できる標準の自動MDI / MDI-Xもサポートしています。

## アプリケーション

PoE IPカメラとNVRシステムのための完全に統合されたソリューション

52Gbpsの高性能スイッチアーキテクチャと300ワットのPoEパワーバジェットにより、GSW-2620VHPを搭載した24台のPoE IPカメラから記録されたビデオファイルは、24チャンネルのNVRシステムまたは監視センターの監視ソフトウェアに保存されます。バックアップ参照。

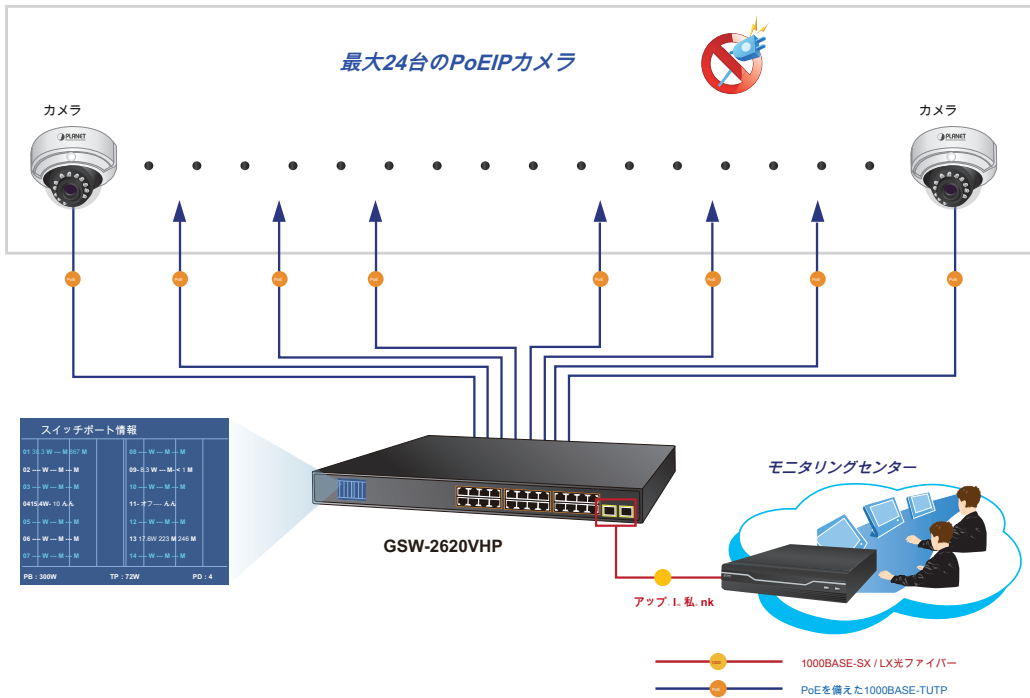

### すべての企業にとって理想的なPoEスイッチ

GSW-2620VHPは、16個の802.3at PoE +インライン電源インターフェイスを提供し、企業向けのIP電話システム、IPカメラシステム、およびワイヤレスAPグループを集中管理する電源を簡単に構築できます。カメラは、監視要求のために会社またはキャンパスの角を曲がったところに設置することができます。GSW-2620VHPは、電源ソケットを必要とせずに、カメラの設置をより簡単かつ効率的にします。

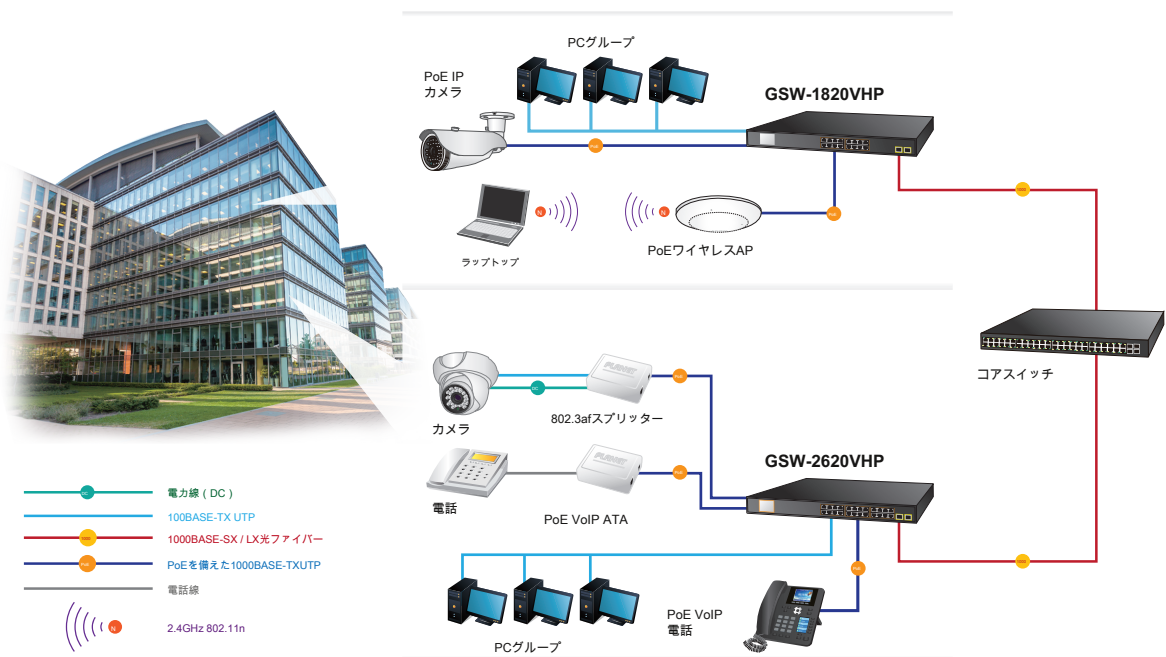

## 仕様

モデル	GSW-2620VHP
<b>ハードウェア仕様</b>	
802.3af / 802.3atPoEインジェクターポート10/100 /	24
1000BASE-T MDI / MDIXポート	24
1000BASE-X SFP / ミニGBICスロット	2
スイッチアーキテクチャ	スタアアンドフォワード
スイッチファブリック	52Gbps / ノンブロッキング
Switch Throughput @ 64バイト	38.7Mpps @ 64バイト
MACアドレステーブル	8Kエントリ
最大フレームサイズ	9216バイト
フロー制御	全二重用のIEEE802.3xポーズフレーム。半二重の背圧
LEDインジケータ	システム : カ ( 緑 ) 10/100 / 1000BASE-T RJ45インターフェイス : 10 / 100Mbps LNK / ACT ( 赤 ) 1000Mbps LNK / ACT ( 緑 ) 使用中のPoE ( アンバー ) 1000BASE-X SFPインターフェイス : LNK / ACT ( 緑 )
LCDモニター ( W x	40.6 x 30.5 mm、2インチ
D ) ボタン	メニュー、Enter、Back、Up and Down 440 x
寸法 ( W x D x H ) エンクロージャ	233 x 44 mm ( 1U高さ ) 金属
—	
重量	3.5kg
電力要件	100→240V AC、50 / 60Hz、最大5A 最大 330
消費電力/消費電力	ワット / 1132BTU
サーマルファン	3
ESD保護	±6KVDCの接触放電±8KVDCの空気放電 ±6KV
サージイミュニティ	
<b>Power over Ethernet</b>	
PoE標準	IEEE 802.3af Power over Ethernet / PSE IEEE 802.3at Power over Ethernet Plus / PSEインドスパン
PoE電源タイプPoE電源出力	ポートあたり53V-54VDC、300mA。最大 15.4ワット ( IEEE 802.3af ) ポートあたり53V-54V DC、600mA。最大 30ワット ( IEEE 802.3at ) 1/2 ( + )、3/6 ( - )
電源ピンの割り当て	
PoEパワーバジェット	300ワット
最大 クラス2PDの最大数 クラス3PDの	24
最大数 クラス4PDの数	23
	11
<b>規格への適合</b>	
企業コンプライアンス	FCCパート15クラスA、CE IEEE 8
標準への準拠	02.3 10BASE-T IEEE 802.3u 100BASE-TX IEEE802.3abギガビット1000BASE-TIEEE802.3zギガビットSX / LX IEEE802.3xフロー制御とバックプレッシャーIEEE802.3af Power over Ethernet IEEE 802.3at Power over Ethernet Plus IEEE 802.3az Energy Efficient Ethernet ( EEE )
<b>環境</b>	
オペレーティング	温度 : -10→60°C 相対湿度 : 10→90% ( 結露しないこと ) *温度 : <40°C; 湿度 : <90%温度 : > 40°C; 湿度 : <50%温度 : -10→70°C
ストレージ	相対湿度 : 5→90% ( 結露しないこと )

## 注文情報

GSW-2620VHP	24ポート10/100 / 1000T 802.3at PoE + LCDPoEモニター付き2ポートギガビットSFPイーサネットスイッチ
-------------	--

## 関連するPoE製品

GSD-1222VHP	8ポート10/100 / 1000T 802.3at PoE +2ポート10/100 / 1000T +2ポート1000XSFPイーサネットスイッチ ( PoE LCDモニター付き ) 16ポート10/100 / 1000T 802.3
GSW-1820VHP	at PoE +2ポート1000XSFPギガビットイーサネットLCD PoEモニター付きスイッチ ( 300W )
FGSD-1022VHP	8ポート10 / 100TX 802.3at PoE +2ポートギガビットTP / SFPコンボデスクトップスイッチ、LCD PoEモニター付き ( 120ワット )
FGSW-1822VHP	16ポート10 / 100TX 802.3at PoE +2ポートギガビットTP / SFPコンボイーサネットスイッチ ( LCD PoEモニター付き ) ( 300W ) 24ポート10 / 100TX 802.3at PoE
FGSW-2622VHP	+2ポートギガビットTP / SFPコンボイーサネットスイッチ ( LCD PoE付き ) モニター ( 300W ) 720p SIPマルチユニットビデオドアフォン ( RFIDおよびPoE付き )
HDP-5240PT	
HDP-5260PT	RFIDとPoEを備えた720pSIPマルチユニットアパートバンドルブルードアホン1080pIR Bullet P
ICA-3250	oEIPカメラ
ICA-4250	1080pIRドームPoEIPカメラ
ICA-E8550	拡張サポート付き5メガピクセル屋外IRPoE魚眼IPカメラ
ICA-M4320P	H.265リモートフォーカスおよびズーム付き3メガピクセルIRIPカメラ300Mbps802.11n壁内ワイヤ
WNAP-W2200UE	レスアクセスポイント ( USB充電器付き ) 1200Mbps802.11acデュアルバンドシーリングマウント
WDAP-C7200E	ワイヤレスアクセスポイント300Mbps802.11nシーリングマウントワイヤレスアクセスポイントHD
WNAP-C3220E	タッチ画面Androidマルチメディア会議電話IEEE802.3atギガビットハイパワーオーバーイーサネット
ICF-1800	トスプリッターIEEE802.3atハイパワーオーバーイーサネットエクステンダー
POE-162S	
POE-E201	
VIP-1120PT	高精細カラーPoEIP電話
VIP-2140PT	デュアルディスプレイを備えた高品位カラーPoEIP電話

## GSW-2620VHPではSFPギガビットモジュールを利用できます

ギガビットイーサネットトランシーバー ( 1000BASE-X SFP )

モデル	DDM	速度 ( Mbps )	コネクタインターフェース	ファイバーモード	距離	波長 ( nm )	動作温度
MGB-GT	-	1000	銅	---	100メートル	---	0~60度C 0~60度C 0~
MGB-SX	はい	1000	LC	マルチモード	550m	850nm	60度C 0~60度C 0~60
MGB-SX2	はい	1000	LC	マルチモード	2km	1310nm	度C 0~60度C 0~60度
MGB-LX	はい	1000	LC	シングルモード	20km	1310nm	C
MGB-L40	はい	1000	LC	シングルモード	40km	1310nm	
MGB-L80	はい	1000	LC	シングルモード	80km	1550nm	
MGB-L120	はい	1000	LC	シングルモード	120km	1550nm	
MGB-TSX	はい	1000	LC	マルチモード	550m	850nm	--40~75°C
MGB-TSX2	はい	1000	LC	マルチモード	2km	1310nm	--40~75°C
MGB-TLX	はい	1000	LC	シングルモード	20km	1310nm	--40~75°C
MGB-TL40	はい	1000	LC	シングルモード	40km	1310nm	--40~75°C
MGB-TL80	はい	1000	LC	シングルモード	80km	1550nm	--40~75°C

ギガビットイーサネットトランシーバー (1000BASE-BX、シングルファイバー双方向SFP)

モデル	速度 ( Mbps )	コネクタインターフェース	ファイバーモード	距離	波長 ( TX )	波長 ( RX )	動作温度
MGB-LA10 MGB-LB10	1000	WDM ( LC )	シングルモード	10km	1310nm 1550nm	1550nm 1310nm	摂氏0~60度
MGB-LA20 MGB-LB20	1000	WDM ( LC )	シングルモード	20km	1310nm 1550nm	1550nm 1310nm	0~60°C0~60°C0~60°C
MGB-LA40 MGB-LB40	1000	WDM ( LC )	シングルモード	40km	1310nm 1550nm	1550nm 1310nm	
MGB-LA60 MGB-LB60	1000	WDM ( LC )	シングルモード	60km	1310nm 1550nm	1550nm 1310nm	
MGB-TLA10 MGB-TLB10	1000	WDM ( LC )	シングルモード	10km	1310nm 1550nm	1550nm 1310nm	-40~75°C
MGB-TLA20 MGB-TLB20	1000	WDM ( LC )	シングルモード	20km	1310nm 1550nm	1550nm 1310nm	-40~75°C
MGB-TLA40 MGB-TLB40	1000	WDM ( LC )	シングルモード	40km	1310nm 1550nm	1550nm 1310nm	-40~75°C
MGB-TLA60 MGB-TLB60	1000	WDM ( LC )	シングルモード	60km	1310nm 1550nm	1550nm 1310nm	-40~75°C