

4ポート10/100 / 1000T 802.3bt PoE +20ポート10/100 / 1000T 802.3at PoE +2ポートギガビットTP / SFPコンボマネージドスイッチ



高度なL2/L4スイッチングとセキュリティを備えた新世代IEEE802.3bt PoE ++ マネージドスイッチ

PLANET GS-4210-24HP2Cは、コストが最適化された1Uギガビットです。IEEE 802.3bt PoE ++ PLANETを搭載したマネージドスイッチ インテリジェントPoE 重要なビジネスアプリケーションの可用性を向上させる機能。IPv6 / IPv4デュアルスタック管理と組み込みのL2 / L4ギガビットスイッチングエンジンを提供します。4

10/100 / 1000BASE-T 特徴のポート 95ワット802.3btPoE ++、20 10/100 / 1000BASE-T 特徴のポート 36ワット802.3atPoE +そして 2つの追加のギガビットTP / SFPコンボポート。GS-4210-24HP2Cは、さまざまな種類のPoEアプリケーションで最大515ワットの総電力バジェットを備えており、中小企業や企業向けに、迅速で安全かつ費用効果の高い802.3bt PoE ++ネットワークソリューションを提供します。

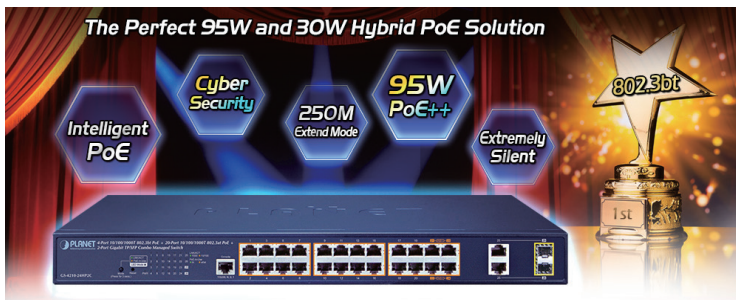

IEEE 802.3bt PoE ++ソリューション

GS-4210-24HP2Cは802.3bt規格をサポートし、デバイスの要件の増加に対応するために802.3btポートあたり最大95ワットを供給します。次のような、より多くのPoEアプリケーションを提供できます。

- PoEPTZスピードドームカメラ
- 正常に動作するためにより高いPoE電力を必要とするネットワークデバイス
- シンクライアント
- AIO (オールインワン) タッチPC
- リモートデジタルサイネージディスプレイ

物理ポート

- .. 24ポート10/100 / 1000BASE-T PoEインジェクター機能付きRJ45銅線
- .. 2ポート 10/100 / 1000BASE-TRJ45銅線
- .. 2 100 / 1000BASE-X mini-GBIC / SFP スイッチの基本的な管理とセットアップのための100BASE-FXSFP RJ45コンソールインターフェイスと互換性のあるポート-25からポート-26と共有されるスロット

Power over Ethernet

- .. IEEE 802.3bt PoE ++および802.3atPoE +標準PSEに準拠
- .. IEEE 802.3af Power overEthernetとの下位互換性
- .. 選択可能なPoEモード : エンドスパン/ミッドスパン/802.3btUPoE/レガシー
- .. ポート1~20は最大36ワットをサポートしますポート21~24は最大95ワットをサポートします
- .. 各PoEポートは、受電装置への54VDC電源515ワットPoEバジェットをサポートします
- .. 受電装置を自動検出
- .. 回路保護により、ポート間の電力干渉が防止されます
- .. 標準モードで最大100メートル、拡張モードで最大250メートルのリモート給電
- .. PoE管理
 - トータルPoEパワーバジェット制御
 - ポートごとのPoE機能の有効化/無効化
 - PoEポートの給電の優先順位
 - PoEポートごとの電力制限
 - PD分類の検出
 - PoE拡張
- .. インテリジェントPoE機能
 - PDライブチェック
 - PoEスケジュール
 - 定期的な電力リサイクル

レイヤー2の機能

- バックプレッシャ (半二重) およびIEEE 802.3xボーズフレームフロー制御 (全二重) によるパケット損失を防止します
- 高性能のストアアンドフォワードアーキテクチャ、ブロードキャストストーム制御、およびラント/ CRCフィルタリング

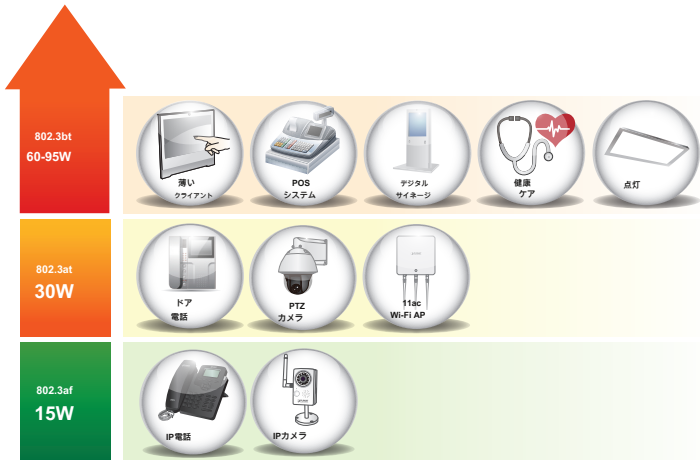

パワードデバイス管理用の組み込みの独自のPoE機能

GS-4210-24HP2Cは、監視、ワイヤレス、およびVoIPネットワーク用のマネージドPoEスイッチであるため、次の特別なPoE管理機能を備えています。

- PDアライブチェック
- 定期的な電力リサイクル
- PoEスケジュール
- PoE使用状況の監視
- PoE拡張

インテリジェントパワードデバイスアライブチェック

GS-4210-24HP2Cは、pingアクションを介して接続されたPD (受電装置) のステータスをリアルタイムで監視するように構成できます。PDが動作および応答を停止すると、GS-4210-24HP2CはPoEポートの電源を再開し、PDを動作に戻します。PoEポートがPDの電源をリセットし、管理者の管理負担を軽減することで、ネットワークの信頼性を大幅に向上させます。

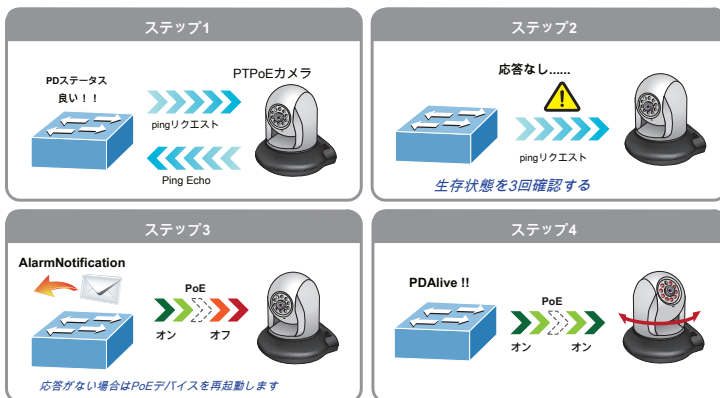

定期的な電力リサイクル

GS-4210-24HP2Cを使用すると、接続されている各PoE IPカメラまたはPoEワイヤレスアクセスポイントを、毎週指定された時間に再起動できます。したがって、バッファオーバーフローが原因でIPカメラまたはAPがクラッシュする可能性が低くなります。

誤ったパケットを排除してネットワーク帯域幅を最適化

サポート VLAN

- IEEE802.1Qタグ付きVLAN
- プロバイダーブリッジング (VLAN Q-in-Q) サポート (IEEE 802.1ad)

- プロトコルVLAN

- 音声VLAN

- プライベートVLAN

- 管理VLAN

- GVRP

サポート スパニングツリープロトコル

- STP (スパニングツリープロトコル)

- RSTP (高速スパニングツリープロトコル)

- MSTP (マルチスパニングツリープロトコル)

- STP BPDUガード、BPDUフィルタリング、およびBPDU転送のサポート リンクアグリゲーション

..

- IEEE 802.3adリンク集約制御プロトコル (LACP)

- Ciscoイーサチャネル (スタティックリンク) ポートミラーリングを提供 (多対1)

..

.. ブロードキャストループを回避するためのループ保護

サービスの質

.. ポート帯域幅制御ごとの入力および出力レート制限ストーム制御のサポート

.. ト

- ブロードキャスト/不明なユニキャスト/不明なマルチキャスト

.. トラフィックの分類

- IEEE 802.1p CoS

- IPv4 / IPv6パケットのTOS / DSCP / IP優先順位厳密な優先順位と加重ラウンドロビン (WRR) CoS

..

ポリシー

マルチキャスト

・IPv4IGMPスヌーピングv2およびv3をサポートします

・IPv6MLDスヌーピングv1、v2をサポートします

・IGMPクエリアモードのサポート

・IGMPスヌーピングポートフィルタリング

・MLDスヌーピングポートフィルタリング

セキュリティ

・認証

- IEEE802.1Xポートベースのネットワークアクセス認証

- RADIUSサーバーと連携するための組み込みRADIUSクライアント

- RADIUS / TACACS + ログインユーザーアクセス認証



省エネのためのPoEスケジュール

GS-4210-24HP2Cは、世界的な省エネと環境保護への貢献というトレンドの下、高ワット電力を供給する能力に加えて、電源を効果的に制御することができます。ザ「PoEスケジュール」この機能は、指定された時間間隔で各PoEポートのPoE給電を有効または無効にするのに役立ち、SMBまたは企業が電力とお金を節約するのに役立つ強力な機能です。また、営業時間外に使用してはならないPDの電源をオフにすることで、セキュリティを強化します。

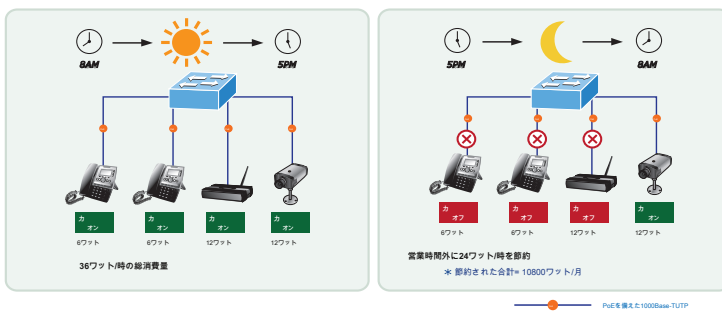

PoE使用状況の監視

GS-4210-24HP2Cは、Web管理インターフェイスの電力使用量チャートを通じて、管理者が接続されたPDの電力使用量のステータスをリアルタイムで監視できるようにします。これにより、施設の管理効率が大幅に向上します。

PoE +電源およびイーサネットデータ伝送距離の拡張

「拡張」動作モードでは、GS-4210-24HP2Cはポートごとに10Mbpsの二重動作で動作しますが、100mの制限を超えて最大250メートルの距離で対応して23ワットまたは85ワットのPoE電力出力をサポートできます。イーサネットUTPケーブル。このまったく新しい機能により、GS-4210-24HP2Cは、802.3af/at PoE距離拡張のための追加ソリューションを提供し、イーサネットケーブルの設置コストを節約します。

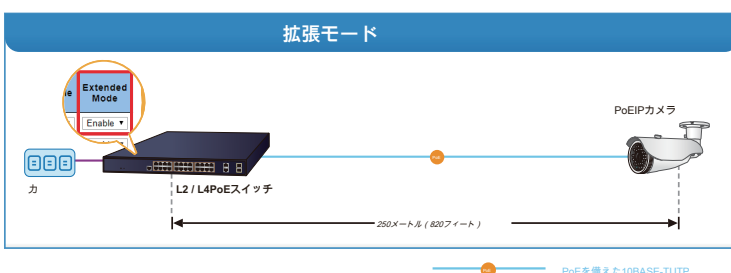

- .. アクセス制御リスト
 - IPv4 / IPv6IPベースのACL
 - MACベースのACL
- .. MACセキュリティ
 - 静的MAC
 - MACフィルタリング
- .. 送信元MACアドレスエントリフィルタリングのポートセキュリティ
- .. 信頼できないDHCPメッセージをフィルタリングするためのDHCPスヌーピング動的ARPインスペクション
- .. ヨンは、無効なMACアドレスからIPアドレスへのバインディングを持つARPパケットを破壊します
- .. IPソースガードがIPスプーフィング攻撃を防止DoS攻撃防止
- ..
- .. SSH / SSL

管理

- .. IPv4およびIPv6デュアルスタック管理スイッチ管理
- .. インターフェイス
 - Webスイッチ管理
 - Telnetコマンドラインインターフェイス
 - SNMPv1およびv2cスイッチの監視
 - SSHv2とTLSv1.2およびSNMPv3セキュアアクセスSNMP管理
 - ..
 - 4つのRMONグループ (履歴、統計、アラーム、およびイベント)
 - インターフェイスリンクアップおよびリンクダウン通知のSNMPトラップ
- .. ユーザー特権レベルの制御
- .. IPアドレス割り当てのための組み込みのトリビアルファイル転送プロトコル
- .. (TFTP) クライアントBOOTPおよびDHCPシステムメンテナンス
- ..
- HTTP / TFTPを介したファームウェアのアップロード/ダウンロード
- Webインターフェイスを介した構成のアップロード/ダウンロード
- デュアルイメージ
- システムを再起動または工場出荷時のデフォルトにリセットするためのハードウェアリセットボタン
- .. SNTネットワークタイムプロトコル
- .. ネットワーク診断
 - SFP-DDM (デジタル診断モニター)
 - ケーブル診断
 - ICMPv4 / ICMPv6リモートping
- .. Link Layer Discovery Protocol (LLDP) およびLLDP-MED
- .. リモートSyslogサーバーPLANETスマートディスクバリユーティリティへのイベントメッセージロギング
- ..
- .. 速度制御付きのスマートファン

サイレント操作のための環境に優しいスマートファン設計

GS-4210-24HP2Cは、金属製のハウジング、低騒音設計、効果的な換気システムを備えています。内蔵ファンの速度を自動的に制御してノイズを低減し、PoEスイッチの温度を維持して最適な電力出力機能を実現するスマートファンテクノロジーをサポートしています。GS-421024HP2Cは、パフォーマンスに影響を与えることなく、あらゆる環境で確実に、安定して、静かに動作することができます。



セキュリティリスクを最小限に抑えるサイバーセキュリティネットワークソリューション

実質的に労力とコストを必要としないサイバーセキュリティ機能には、スイッチ管理の保護とミッションクリティカルなネットワークの強化されたセキュリティが含まれます。SSHv2と TLS プロトコルは、高度な脅威に対する強力な保護を提供するために利用されます。

IPv6 / IPv4デュアルスタック管理

GS-4210-24HP2Cは、IPv6プロトコルとIPv4プロトコルの両方をサポートし、IPv6 FTTxエッジネットワークがセットアップされている場合、ネットワーク機能を交換またはオーバーホールする必要がないため、SMBが最小の投資でIP v6時代に踏み出すのに役立ちます。

堅牢なレイヤー2機能

GS-4210-24HP2Cは、動的ポートリンクアグリゲーション、802.1QVLANなどの高度なスイッチ管理機能にプログラムできます。Q-in-Q VLAN、Multiple Spanning Tree Protocol (MSTP)、ループおよびBPDUガード、IGMPスヌーピング、そしてMLDスヌーピング。リンクアグリゲーションを介して、GS-421024HP2Cは、高速トランクの操作を複数のポートと組み合わせることができ、フェイルオーバーをサポートします。また、リンク Layer Discovery Protocol (LLDP) は、ローカルブロードキャストドメイン上の隣接デバイスに関する基本情報の検出に役立つレイヤー2プロトコルです。

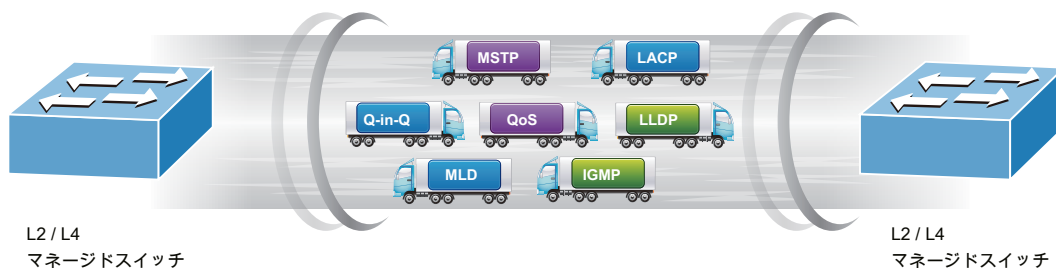

効率的な交通管制

GS-4210-24HP2Cには、堅牢なQoS機能と強力なトラフィック管理が搭載されており、ビジネスクラスのデータ、音声、およびビデオソリューションへのサービスを強化します。機能には、ブロードキャスト/マルチキャストが含まれます 暴風雨制御、ポートごと 帯域幅制御、IP DSCPQoSの優先順位と注釈。VoIPおよびビデオストリーム伝送の最高のパフォーマンスを保証し、企業が限られたネットワークリソースを最大限に活用できるようにします。

強力なセキュリティ

PLANETGS-4210-24HP2Cは包括的なIPv4 / IPv6 レイヤー2からレイヤー4 アクセス制御リスト (ACL) エッジにセキュリティを適用するため。送信元と宛先のIPアドレス、TCP / UDPポート、または定義された一般的なネットワークアプリケーションに基づいてパケットを拒否することにより、ネットワークアクセスを制限するために使用できます。その保護メカニズムには、802.1Xポートベース ユーザーとデバイスの認証。RADIUSを使用して展開し、ポートレベルのセキュリティを確保して不正なユーザーをブロックできます。とともに 保護されたポート 機能、エッジポート間の通信を防止して、ユーザーのプライバシーを保証できます。さらに、ポートセキュリティ この機能を使用すると、特定のポート上のネットワークデバイスの数を制限できます。

高度なネットワークセキュリティ

GS-4210-24HP2Cはまた提供します DHCPスヌーピング、IPソースガードそして動的ARP検査 IPスヌーピングによる攻撃を防ぎ、無効なMACアドレスを持つARPパケットを破棄する機能。ネットワーク管理者は、以前よりも大幅に少ない時間と労力で、安全性の高い企業ネットワークを構築できるようになりました。

ユーザーフレンドリーで安全な管理

効率的な管理のために、GS-4210-24HP2Cには Web、Telnetそして SNMP 管理インターフェース。組み込みのWebベースの管理インターフェイスを備えたGS-4210-24HP2Cは、使いやすく、プラットフォームに依存しない管理および構成機能を提供します。標準のSNMPをサポートすることにより、スイッチは任意の標準の管理ソフトウェアを介して管理できます。テキストベースの管理の場合、スイッチにはTelnet経由でアクセスできます。さらに、GS-4210-24HP2Cは、サポートすることにより、安全なリモート管理を提供します SSH、SSLそして SNMP v3 各セッションでパケットコンテンツを暗号化する接続。

柔軟性と長距離拡張ソリューション

GS-4210-24HP2Cに組み込まれている2つのミニGBICスロットは、SFP自動検出とデュアルスピードをサポートしています。100BASE-FXそして1000BASE-SX / LX SFP (Small Form-factor Pluggable) ファイバートランシーバーからバックボーンスイッチへのアップリンクおよび長距離の監視センター。距離は、550メートルから2キロメートル (マルチモードファイバー) から最大10/20/40/80/120キロメートル (シングルモードファイバーまたはWDMファイバー) まで延長できます。これらは、エンタープライズデータセンターおよびディストリビューション内のアプリケーションに最適です。

インテリジェントSFP診断メカニズム

GS-4210-24HP2Cはサポートします SFP-DDM (デジタル診断モニター) 光出力電力、光入力電力、温度、レーザーバイアス電流、トランシーバー供給電圧など、ネットワーク管理者向けのSFPのリアルタイムパラメーターを簡単に監視できる機能。

アプリケーション

90W 802.3bt PoE ++および30W 802.3at PoE +ハイブリッドPoEネットワークソリューション

PLANET GS-4210-24HP2Cは、企業向けのサイバーセキュリティシステム上に802.3bt PoE ++ネットワークソリューションを簡単に構築できます。たとえば、POSシステムおよびシンクライアントと連携して、今日のビジネスに包括的なセキュリティ保護を実行できます。GS-4210-24HP2Cおよび802.3btPoE ++スプリッター

-POE-173Sはペアで動作し、ラップトップ、シンクライアント、POSシステム、PTZ (パン、チルト、ズーム) IPカメラやその他のネットワークデバイスなどの非PoEデバイスに最大100の距離で電力を供給する最も簡単な方法を提供しますメートル。

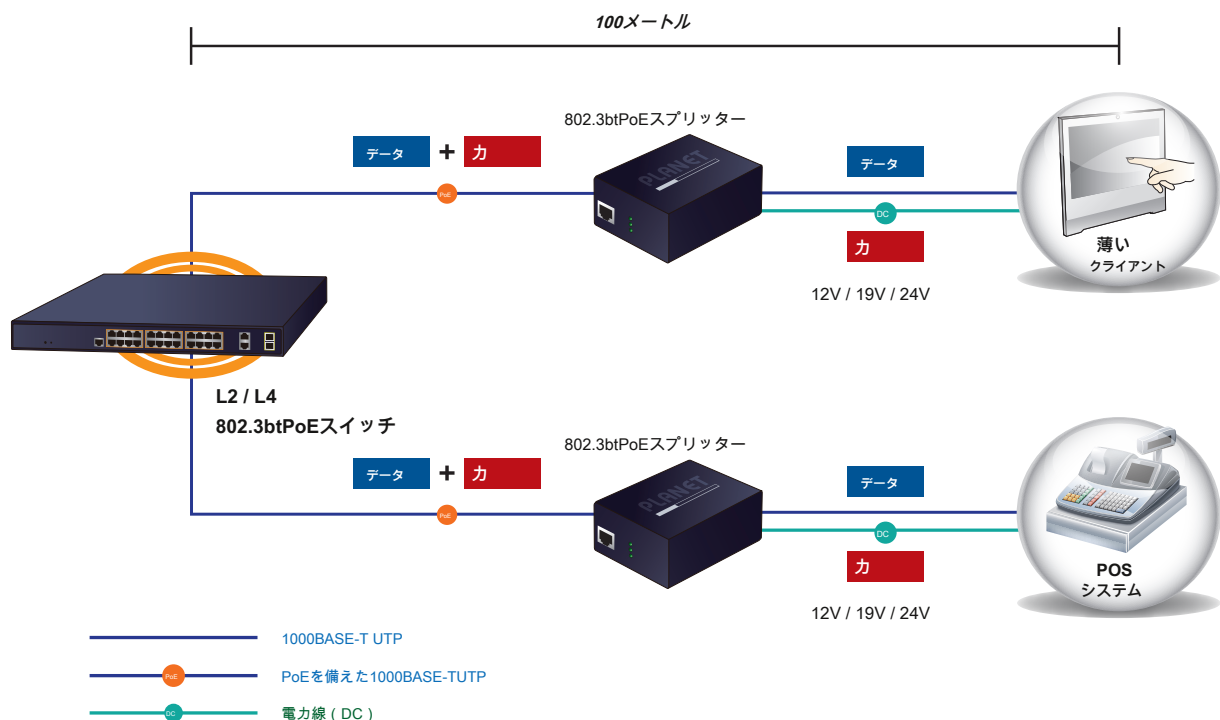

SMBおよびワークグループ向けのPoEIPOfficeソリューションを備えたマルチスパンニングツリープロトコル

GS-4210-24HP2Cは、中断や外部からの侵入を防ぐための強力で迅速な自己回復機能を備えています。それは組み込まれています マルチスパンニングツリープロトコル (802.1s MSTP) システムの信頼性と稼働時間を強化するために、顧客の自動化ネットワークに組み込まれます。GS4210-24HP2Cは、IEEE 802.3af / at / bt規格を適用して、スピードドームカメラなどのIEEE 802.3at / btエンドノードに直接接続できます。GS-4210-24HP2Cは、利用可能なネットワークインフラストラクチャを備えた企業が、電力を集中管理できるワイヤレスAP、IPカメラ、およびVoIPシステムを構築するのに簡単に役立ちます。

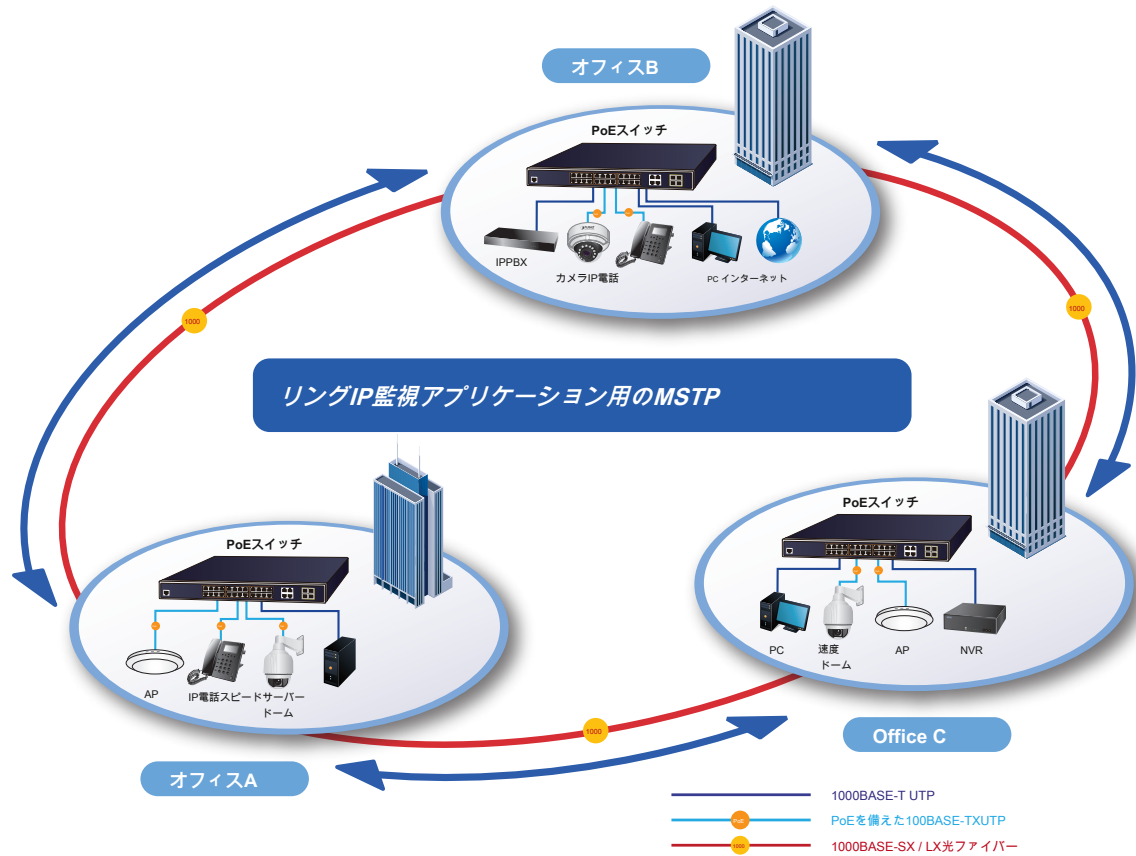

仕様

製品	GS-4210-24HP2C
ハードウェア仕様	
銅のポート	26 x 10/100 / 1000BASE-TRJ45自動MDI / MDI-Xポート
SFPスロット	ポート25からポート26に共有される2x 100 / 1000BASE-XSFPインターフェイス100 / 1000MbpsデュアルモードとDDMをサポート
PoEインジェクターポート	ポート1からポート20までの802.3afPoE +インジェクター機能を備えた20ポートポート-21からポート24までの802.3btPoE ++インジェクター機能を備えた4ポートストアアンドフォワード
スイッチアーキテクチャ	
スイッチファブリック	52Gbps / ノンブロッキング
Switch Throughput @ 64Bytes	38.69Mpps
アドレステーブル	8Kエントリ
共有データバッファ	4.1メガビット
フロー制御	全二重のIEEE802.3xポーズフレーム半二重の背圧
ジャンプフレーム	10Kバイト
リセットボタン	<5秒 : システムの再起動 >5秒 : 工場出荷時のデフォルト
LEDインジケータ	PWR、LNK / ACT、使用中PoE、LEDモード100-24
電力要件	0V AC、50 / 60Hz、自動検知440 x 330 x 44 mm、高さ1U
寸法 (W x D x H)	高さ1U
ESD保護	接触放電6KVDC空気放電8KVDC金属
エンクロージャ	
重量	4410g
消費電力/消費電力	590ワット (最大) / 2013.2BTU 2xスマートフ
ファン	ファンレスモードをサポート
Power over Ethernet	
PoE標準	IEEE 802.3af / at PoE + PSE (ポート1-20) IEEE 802.3bt PoE ++
PoE電源タイプ	PSE (ポート21-24) エンドスパン (ポート1-20) エンドスパン/ミッドスパン/802.3btUPoE/レガシー (ポート21-24)
PoE電力出力	ポート1-20 : PoE +ポートあたり54VDC、最大 36ワット ポート21-24 ■802.3btモード、最大90ワット ■UPoEモード、最大95ワット ■フォースモード、最大60ワット ■エンドスパンモード : 最大36ワット ■ミッドスパンモード : 最大36ワット
電源ピンの割り当て	エンドスパン : 1/2 (-)、3/6 (+) ミッド スパン : 4/5 (+)、7/8 (-) 802.3bt / UPoE : 1/2 (-)、3/6 (+)、4/5 (+)、7/8 (-) 標準
PoEパワーバジェット	モードで515ワット ファンレスモードで180ワット標準モー
PoEアビリティPD@12.5ワット	ドで24ユニットファンレスモードで14 ユニット標準モードで17ユニットファ
PoEアビリティPD @ 25ワット	ンレスモードで7ユニット
PoEアビリティPD @ 51ワット	標準モードで4ユニットファンレスモ ードで3ユニット
PoE能力PD @ 71ワット	標準モードで4ユニットファンレスモ ードで2ユニット
PoE管理機能	
アクティブPoEデバイス検出PoEパワー	はい
リサイクル	はい、毎日または事前定義されたスケジュール4スケジュー
PoEスケジュール	ールプロファイル
PoE拡張モード	はい、最大、250メートルまで

PoEポート管理	<ul style="list-style-type: none"> ■ポートの有効化/無効化/スケジュール ■PoEモード制御 <ul style="list-style-type: none"> -802.3bt -UPoE -802.3atエンドスパン -802.3atミッドスパン ■強制モード ■ポートの優先順位
レイヤー2機能	
ポートミラーリング	<ul style="list-style-type: none"> TX / RX /両方 多対1モニター 最大4セッション
VLAN	<ul style="list-style-type: none"> 802.1QタグベースのVLAN 4094のVLANIDのうち、最大256のVLANグループ 802.1adQ-in-Qトンネリング 音声VLAN プロトコルVLAN プライベートVLAN (保護ポート) GVRP
リンクアグリゲーション	<ul style="list-style-type: none"> IEEE 802.3adLACPおよび静的トランク2ポートトランク の2つのグループをサポート
スパンニングツリープロトコル	<ul style="list-style-type: none"> IEEE 802.1Dスパンニングツリープロトコル (STP) IEEE 802.1wラビッドスパンニングツリープロトコル (RSTP) IEEE 802.1sマルチスパンニングツリープロトコル (MSTP) STP BPDUガード、BPDUフィルタリング、およびBPDU転送
IGMPスヌーピング	<ul style="list-style-type: none"> IGMP (v2 / v3) スヌーピング IGMPクエリア 最大256のマルチキャストグループ
MLDスヌーピング	<ul style="list-style-type: none"> MLD (v1 / v2) スヌーピング、最大256のマルチキャストグループIPv4 / IPv6
アクセス制御リスト	<ul style="list-style-type: none"> IPベースのACL / MACベースのACL
QoS	<ul style="list-style-type: none"> 8つのマッピングIDを8つのレベルの優先度キューに - ポート番号 -802.1pの優先度 -802.1QVLANタグ -IPパケットのDSCPフィールド トラフィック分類ベース、厳密な優先順位、およびWRR
セキュリティ	<ul style="list-style-type: none"> IEEE802.1Xポートベースの認証 RADIUSサーバーと連携する組み込みRADIUSクライアントRADIUS / TACACS +ユーザーアクセス認証IP-MACポートバインディング MACフィルタリング 静的MACアドレス DHCPスヌーピングとDHCPオプション82 STP BPDUガード、BPDUフィルタリング、およびBPDU転送DoS攻撃防止 ARP検査 IPソースガード
管理機能	
基本的な管理インターフェース	<ul style="list-style-type: none"> ウェブブラウザ; Telnet; SNMP v1、v2c SSHv2、T
安全な管理インターフェース	<ul style="list-style-type: none"> LS v1.2、SNMP v3
システムマネジメント	<ul style="list-style-type: none"> イーサネットネットワークリモート/ローカルSyslogを介したHTTP / TFTPプロトコルによるファームウェアアップグレード システムログ LLDPプロトコル SNTP PLANETスマートディスカバリーユーティリティ PLANETUNI-NMS中央管理ソフトウェア

SNMPMIB	<p>RFC 1213 MIB-II RFC1215汎用トラップRFC1493 ブリッジMIB RFC2674ブリッジMIB拡張RFC2737エンティティMIB (v2) RFC 2819 RMON (1、2、3、9) RFC2863インタフェースグループMIBRFC3635イーサネットのようなMIBRFC3621パワーイーサネットMIB</p>
規格への適合	
企業コンプライアンス	FCCパート15クラスA、CE、LVD
標準への準拠	<p>IEEE 802.3 10BASE-T IEEE 802.3u 100BASE-TX / 100BASE-FX IEEE802.3zギガビットSX / LX IEEE802.3abギガビット1000T IEEE802.3xフロー制御およびバックプレッシャーIEEE802.3adポートトランクとLACPIEEE802.1Dスパンニングツリープロトコル IEEE802.1w高速スパンニングツリープロトコルIEEE802.1sマルチスパンニングツリープロトコルIEEE802.1pサービスクラス IEEE 802.1QVLANタギング IEEE802.1xポート認証ネットワーク制御IEEE802.1ab LLDP IEEE 802.3af Power over Ethernet IEEE 802.3at Power over Ethernet Plus IEEE 802.3bt Power over Ethernet Plus Plus IEEE 802.3az Energy Efficient Ethernet (EEE) RFC 768 UDP RFC 793 TFTP RFC 791 IP RFC 792 ICMP RFC 2068 HTTP RFC 1112 IGMP v1 RFC 2236 IGMP v2 RFC 3376 IGMP v3 RFC 2710 MLD v1 RFC 3810 MLD v2</p>
環境	
動作温度	摂氏0～50度
保管温度	-20～70℃
湿度	5～95% (結露しないこと)
標準付属品	
バケツの内容	<p>マネージドスイッチx1 QIG x 1 RS232-RJ45コンソールケーブルx1ゴム足x4 ラックマウントパッケージx1電源コードx1 SFPダストキャップx2</p>

注文情報

GS-4210-24HP2C	4ポート10/100 / 1000T 802.3bt PoE +20ポート10/100 / 1000T 802.3at PoE +2ポートギガビットTP / SFPコンボマネージドスイッチ
----------------	--

関連製品

GS-4210-8HP2S	2ポート10/100 / 1000T 802.3bt PoE +6ポート10/100 / 1000T 802.3at PoE +2ポート100 / 1000XSFPマネージドスイッチ24ポート10/100 / 1000T
GS-4210-24UP4C	802.3bt PoE ++と4ポートギガビットTP / SFPコンボマネージドスイッチ
GS-5220-8UP2T2X	レイヤー38ポート10/100 / 1000T 802.3bt PoE +2ポート10/100 / 1000T +2ポート10GSFP +マネージドスイッチ
GSD-504UP	2ポート10/100 / 1000T 802.3bt PoE +2ポート10/100 / 1000T 802.3at PoE + 1ポートギガビットデスクトップスイッチ (外部120ワット)
POE-173S	シングルポート10/100 / 1000Mbps 802.3bt PoE ++スプリッター

利用可能なモジュール

MGB-GT	SFPポート1000BASE-Tモジュール
MGB-SX	SFPポート1000BASE-SXミニGBICモジュール-220 /
MGB-LX	550mSFPポート1000BASE-LXミニGBICモジュール-10kmSFPポート1000BASE-LXミニGBICモジュール-30kmSFPポート1000BASE-LXミニGBICモジュール-
MGB-L30	SFPポート1000BASE-LXミニGBICモジュール-70kmSFPポート1000BASE-LXミニGBICモジュール-120km
MGB-L50	
MGB-L70	
MGB-L120	
MGB-LA10	SFPポート1000BASE-LX (WDM, TX : 1310nm) ミニGBICモジュール-10km SFPポート1000BAS
MGB-LB10	E-LX (WDM, TX : 1550nm) ミニGBICモジュール-10km SFPポート1000BASE-LX (WDM, TX :
MGB-LA20	1310nm) mini-GBICモジュール-20km SFP-Port 1000BASE-LX (WDM, TX : 1550nm) mini-GBIC
MGB-LB20	モジュール-20km SFP-Port 1000BASE-LX (WDM, TX : 1310nm) mini-GBICモジュール-40km SFP
MGB-LA40	-Port 1000BASE- LX (WDM, TX : 1550nm) ミニGBICモジュール-40km
MGB-LB40	

利用可能な100Mbpsモジュール

MFB-FX	SFPポート100BASE-FXトランシーバー (1310nm) -2km SFPポート100BASE-FXトランシ
MFB-F20	ーバー (1310nm) -20km SFPポート100BASE-FXトランシーバー (1310nm) -40km SFPポ
MFB-F40	ート100BASE-FXトランシーバー (1310nm) -60km SFP-ポート100BASE-BXトランシーバ
MFB-F60	ー (WDM, TX : 1310nm) -20km SFP-ポート100BASE-BXトランシーバー (WDM, TX :
MFB-FA20	1550nm) -20km
MFB-FB20	